



*Spin-Tone*⁷⁰⁰

*Spin-Tone*⁴⁰⁰



User Manual - EN
Manuale Utente - IT

Edition: 1.1

IMPORTANT SAFETY INSTRUCTIONS

WARNING: READ THIS FIRST!

AVIS IMPORTANT!



This symbol is intended to alert the user to the presence of uninsulated "dangerous voltage" within the product's enclosure that may be of sufficient magnitude to constitute a risk of electric shock to persons.

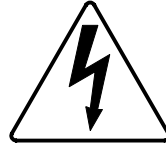

Ce symbole sert pour avertir l'utilisateur qu'à l'intérieur de ce produit sont présents éléments non isolés soumis à "tensions dangereuses" suffisants à créer un risque d'électrocution.

This symbol is intended to alert the user to the presence of important operating and maintenance (servicing) instructions in the literature accompanying the appliance.



Ce symbole sert pour avertir l'utilisateur qu'à l'intérieur de la documentation de l'appareil sont présentes importantes instructions pour l'utilisation correcte et la manutention de l'appareil.

WARNING
TO REDUCE THE RISK OF FIRE OR ELECTRIC SHOCK:
DO NOT EXPOSE THIS APPARATUS TO RAIN OR MOISTURE
AND OBJECTS FILLED WITH LIQUIDS, SUCH AS VASES,
SHOULD NOT BE PLACED ON THIS APPARATUS.
DO NOT REMOVE COVER (OR BACK)
NO USER-SERVICEABLE PARTS INSIDE
REFER SERVICING TO QUALIFIED SERVICE PERSONNEL

ATTENTION
AFIN D'ÉVITER LES RISQUES DE FEU OU SCHOCK ÉLECTRIQUE:
N'EXPOSEZ PAS CET INSTRUMENT À PLUIE OU HUMIDITÉ
NE PAS OUVRIR LE COUVERCLE (OU PANNEAU ARRIÈRE)
L'UTILISATEUR NE PEUT EFFECTUER AUCUNE RÉPARATION
POUR TOUTE RÉPARATION ÉVENTUELLE, FAIRE APPEL À
UN PERSONNEL QUALIFIÉ

"INSTRUCTIONS PERTAINING TO A RISK OF FIRE, ELECTRIC SHOCK, OR INJURY TO PERSONS"

WARNING:

- 1) Read these instructions.
- 2) Keep these instructions.
- 3) Heed all warnings.
- 4) Follow all instructions.
- 5) Do not use this apparatus near water.
- 6) Clean only with dry cloth.
- 7) Do not block any ventilation openings. Install in accordance with the manufacturer's instructions.
- 8) Do not install near any heat sources such as radiators, heat registers, stoves, or other apparatus (including amplifiers) that produce heat.
- 9) Do not defeat the safety purpose of the polarized or grounding-type plug. A polarized plug has two blades with one wider than the other. A grounding type plug has two blades and a third grounding prong. The wider blade or the third prong are provided for your safety. If the provided plug does not fit into your outlet, consult an electrician for replacement of the obsolete outlet.
- 10) Protect the power cord from being walked on or pinched, particularly at plugs, convenience receptacles, and the point where they exit from the apparatus.
- 11) Only use attachments/accessories specified by the manufacturer.
- 12) Use only with the cart, stand, tripod, bracket, or table specified by the manufacturer, or sold with the apparatus.
When a cart is used, use caution when moving the cart/apparatus combination to avoid injury from tip-over.
- 13) Unplug this apparatus during lightning storms or when unused for long periods of time.
- 14) Refer all servicing to qualified service personnel. Servicing is required when the apparatus has been damaged in any way, such as power-supply cord or plug is damaged, liquid has been spilled or objects have fallen into the apparatus, the apparatus has been exposed to rain or moisture, does not operate normally, or has been dropped.



NOTE: The socket-outlet shall be installed near the equipment and shall be easily accessible. To completely disconnect this apparatus from the AC MAINS, disconnect the power supply cord plug from the AC receptacle.

SAVE THESE INSTRUCTIONS

INSTRUCTIONS À CONSERVER

INDEX

Important notes 1
 Looking after the product 1
 Connections 1
 Notes about the manual 1
General characteristics of Spin-Tone..... 2
Connection and control panel 2
Spin-Tone 700 installation 5
Technical specifications 6

IMPORTANT NOTES

LOOKING AFTER THE PRODUCT

- Do not apply excessive force to the instrument’s structures or the controls (buttons, connectors, etc.).
- When possible, do not place the instrument close to units which generate strong interference, such as radios, TVs, computer videos, etc.
- Do not place the instrument close to heat sources, in damp or dusty places or in the vicinity of strong magnetic fields.
- Do not expose the instrument to direct sunlight.
- Never insert foreign bodies inside the instrument or pour liquids of any kind into it.
- To clean the case, use only a soft brush or compressed air.

CONNECTIONS

- Before making the connections, ensure that all speakers you are using are off. This will prevent noisy or even dangerous signal peaks. Always use good quality screened cables for connection to amplification or diffusion systems. When disconnecting cables from sockets, always take hold of the connector and not the cable itself; when winding cables do not knot or twist them.
- If the product is to be out of use for lengthy periods, disconnect the plug from the power socket.
- Connect the power cable to an earthed socket.
- Check that the voltage corresponds to the voltage shown on the serial number plate of the device.
- Clean periodically the power cable.
- Only use the power cable provided with the product.
- Do not place the power cable close to heat sources Do not damage the cable or bend it overmuch.
- Do not place heavy objects on the cable. Do not place the cable where it could be trampled.

NOTES ABOUT THE MANUAL

- Take good care of this manual.
- This manual is an integral part of the product. The descriptions and illustrations in this publication are not binding.
- While the instrument’s essential characteristics remain the same, the manufacturer reserves the right to make any modifications to parts, details or accessories considered appropriate to improve the product or for requirements of a constructional or commercial nature, at any time and without undertaking to update this publication immediately.
- All rights reserved; the reproduction of any part of this manual, in any form, without the manufacturer’s specific written permission is forbidden.
- All the trademarks referred to in this manual are the property of the respective manufacturers.
- Read all the information carefully in order to obtain the best performances from your product and waste no time.
- The codes or numbers in square brackets ([]) indicate the names of the controls and connectors of the device. For example, [VOLUME] refers to the VOLUME potentiometer.

GENERAL CHARACTERISTICS OF SPIN-TONE

The Spin-Tone amplifier series incorporates a hybrid system with a rotating horn in the upper part and two woofers in the lower part specifically designed to recreate the sound of original rotary speakers.

Spin-Tone 700 (750W) represents the most powerful model in the line. With 3 amplified channels it is equipped with 2 woofers with rotary effect simulation and a driver with a rotating horn.

Spin-Tone 400 (400W) is equipped with 3 amplified channels, a driver with rotating horn and 2 woofers coupled with 2 tweeters, with which it is also possible to use the device as a normal static amplifier to be used with any type of instrument.

Both models have a panel that contains the main controls for a quick speaker setup, such as adjusting the equalizer, volumes, selecting of one of the 6 speaker response and operation presets, and all connectors.

Slow / Fast rotation speeds and Stop are selectable via the lever control of your *Legend* or *Legend Soul* connected to the 11-pin connector, or via a foot-switch pedal or via MIDI.

The *Rotary Editor* application, compatible with Windows, MacOs, iOs, is also available on the website www.viscountinstruments.com, which allows fine adjustment of the most important configuration parameters and the *Spin-Tone* software update.

CONNECTION AND CONTROL PANEL

Spin-Tone 700

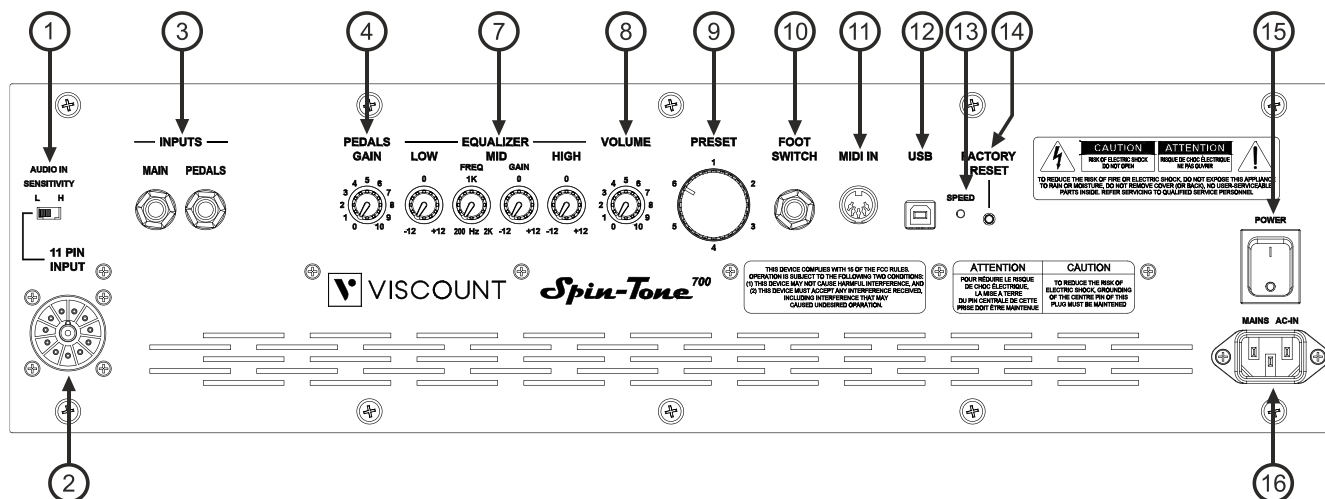

Spin-Tone 400

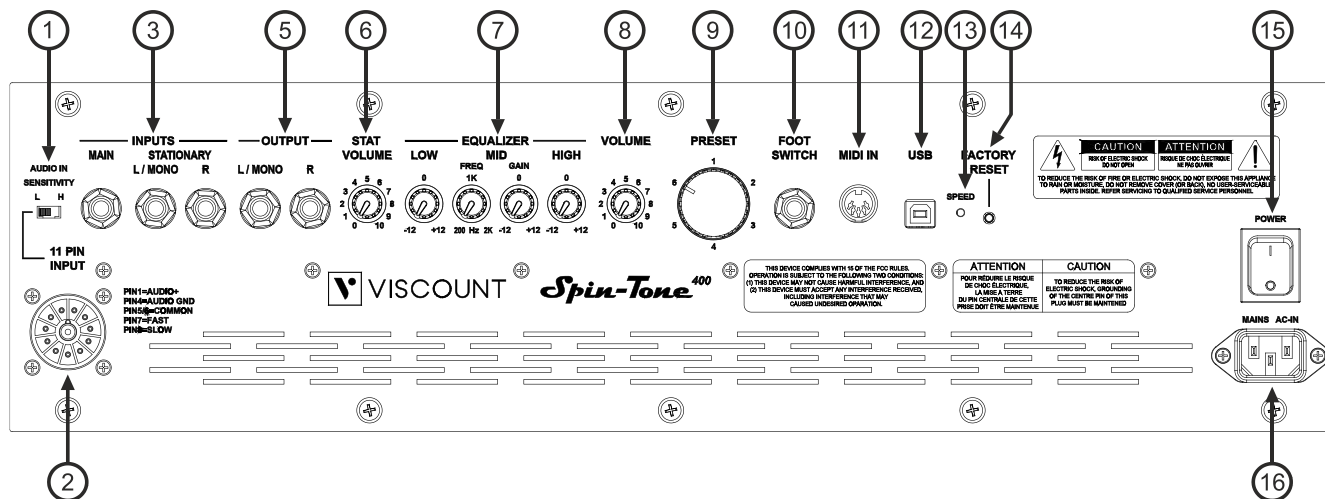

1. **[SENSITIVITY] selector:** amplifier input sensitivity selector switch at the [11 PIN INPUT] connector, low (L position, recommended for *Legend Soul* series organs) or high (H position, recommended for *Legend* series organs).
2. **[11 PIN INPUT] connector:** 11-pin connector for connecting the instrument to be amplified. Furthermore, through this connector, using the rotating speaker control you can select the speed (Fast or Slow) of the speakers' rotation, or stop the engine (Brake).

N.B.

An instrument can be connected to the [11 PIN INPUT] connector using only a cable with an 11-pin connector (not supplied with the amplifier).

The [11 PIN INPUT] connector has the following pinout:

- 1: Audio +
- 4: Audio GND
- 5 - 6: common of speed switch
- 7: Fast
- 8: Slow
- 2 - 3 - 9 - 10 - 11: N.C.

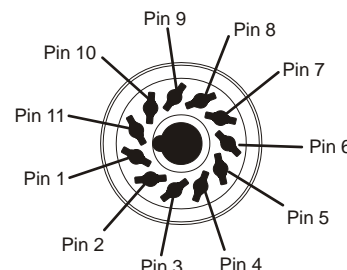

If the connector has a different setup, an adapter should be used.

3. **[INPUTS] connectors:**

- **[MAIN]:** unbalanced jack input to connect the audio signal of the instrument you want to amplify with a rotary effect. With the Rotary Editor application it is also possible to choose whether or not to have the simulation of the rotary effect in the woofers. With the organs of the *Legend Soul* and *Legend* series, the use of this connector is recommended to amplify the Upper and Lower sections, connecting the [MAIN L/MONO] output of the *Legend Soul* or [MAIN LEFT] or [MAIN RIGHT] of the *Legend*.
- **[PEDALS]** (present only on *Spin-Tone 700*): unbalanced jack input to connect the audio signal of the instrument you wish to amplify without rotary effect and using woofers only. With the organs of the *Legend Soul* and *Legend* series, the use of this connector is recommended to amplify the Pedals section, connecting the organ's [PEDALS] output.
- **[STATIONARY]** (present only on *Spin-Tone 400*): unbalanced jack input to connect the audio signal of the instrument you wish to amplify without rotary effect. In the case of a monophonic source, use only the [L/MONO] connector. With the organs of the *Legend Soul* and *Legend* series, the use of this connector is recommended to amplify the Pedals section, connecting the organ's [PEDALS] output.

4. **[PEDALS GAIN] potentiometer** (present only on *Spin-Tone 700*): potentiometer for adjusting the gain of the signal input to the [PEDALS] connector. Turning the knob to "0" the signal is completely silent.

5. **[OUTPUT] connectors** (present only on *Spin-Tone 400*): from these connectors it is possible to take out the input signal to the [MAIN] connector (with or without rotary effect) and/or [STATIONARY], based on the selection made in the *Rotary Editor* application.

6. **[STAT VOLUME] potentiometer** (present only on *Spin-Tone 400*): potentiometer to adjust the volume of the signal input to the [STATIONARY] connectors. Turning the knob to "0" the signal is completely silent.

7. **EQUALIZER section.**

This section includes controls for the semi-parametric equalizer for the input signal to the [MAIN] and [PEDALS] connectors.

- **[LOW] potentiometer:** allows to adjust the attenuation (from 0 to -12 dB) or the amplification (from 0 to +12 dB) of the low frequencies (lower than 200 Hz).
- **[MID FREQ] potentiometer:** allows to select the central frequency of intervention that is attenuated or enhanced by the [MID GAIN] potentiometer. As reported in screen printing, the range of selectable frequencies is 200 Hz – 2 KHz.
- **[MID GAIN] potentiometer:** allows to adjust the attenuation (from 0 to -12 dB) or the exaltation (from 0 to +12 dB) of the signals around the frequency adjusted with the potentiometer [MID FREQ].
- **[HIGH] potentiometer:** allows to adjust the attenuation (from 0 to -12) or the exaltation (from 0 to +12) of high frequencies (above 2 KHz).

8. **[VOLUME] potentiometer:** allows to adjust the output volume to the amplifier. Turning the knob to "0" the signal is completely silent.

9. **[PRESET] selector:** selection knob of one of the 6 Presets. The *Rotary Editor* allows the adjustment and storage in real time of the operating parameters for the Presets. Rotation speeds, transition times, relative levels and much more can be modified by the users according to their needs and stored in the *Spin-Tone 700* and *Spin-Tone 400* Presets.
10. **[FOOT SWITCH] connector:** connect here the cable from the pedal you wish to use to control the speed of the rotating speakers. Use with:
- single switch type pedal: the Slow / Fast speeds are selected by shortly pressing the pedal, while keeping it pressed stops the rotation (Brake).
 - double switch pedal: one switch assumes the Brake / Go function, the other switch assumes the Slow / Fast speed selection function.

N.B.

It is necessary to select the type of pedal used in the Rotary Editor application. In default conditions the use of a single switch pedal is assumed.

11. **[MIDI IN] connector:** MIDI connector for connecting the instrument for speed and stop selection via MIDI messages. In the default condition, the following Control Changes are received (in any channel):
- CC66=0: Slow speed
 - CC66=127: Fast speed
 - CC67=0: Brake off
 - CC67=127: Brake on
 - CC68=0: Brake on
 - CC68=64: Slow speed
 - CC68=127: Fast speed

N.B.

- *Through the Rotary Editor application it is possible to choose which Control Changes to use for speeds and stopping selection.*
- *It is also possible to use the following System Exclusive message for speed selection:*
F0 41 10 00 08 12 02 00 10 3D 0x 00 F7,
X=0: Slow speed
X=1: Fast speed

12. **[USB] connector:** use this port to connect a computer or tablet to use the *Rotary Editor* application.
13. **[SPEED] Led:** Led displaying the currently selected speed:
- green: Brake
 - red: Fast
 - orange: Slow
14. **[FACTORY RESET] button:** factory reset button. To execute a Factory Reset, press and hold the button when switching on the *Spin-Tone 700* and *Spin-Tone 400*, using a pointed tool such as a pen or a small screwdriver. At the end of the procedure, the [SPEED] Led will flash three times.

N.B.

When a factory reset is performed, all changes to the parameters and functions made by the user will be definitely lost.

15. **[POWER] switch:** *Spin-Tone 700* and *Spin-Tone 400* switch on and off.
16. **[MAINS AC-IN] socket:** mains power supply socket.

SPIN-TONE 700 INSTALLATION

Spin-Tone 700 is made up of two modules, one (Upper) including the control panel and the rotating horn, the other (Lower) containing the woofers. To proceed with the assembly of the system, follow the instructions below.

1. Position the module Upper **1** on top of the module Lower **2**, taking care to orient the modules so that the connectors **1A** and **2A** are on the same side and to house the feet **1B** of the module Upper **1** in the slots **2B** present on the upper side of the module Lower **2**.

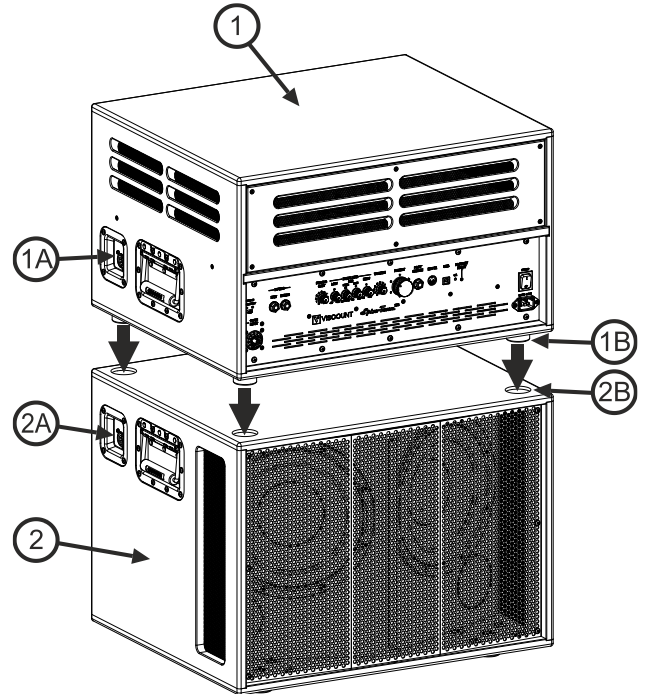

2. Connect the cable **3** supplied with the amplifier into the connectors **1A** and **2A**.

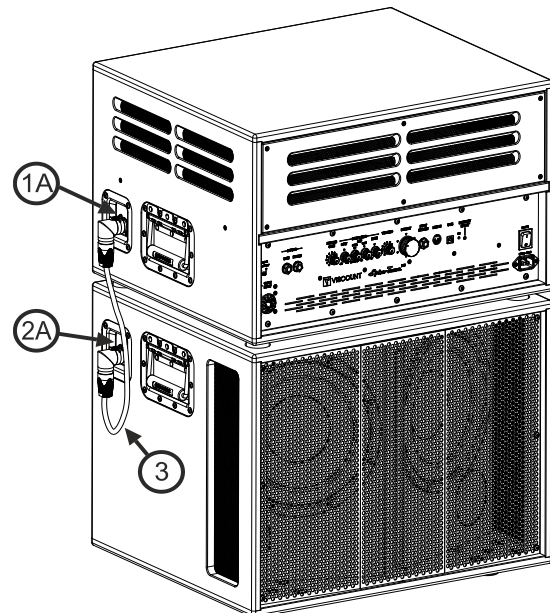

TECHNICAL SPECIFICATIONS

SPIN-TONE 700

Type	3 amplified channels (2 woofers with or without rotary effect + driver with rotating horn)
Power	Woofers 300W + 300W - driver 150W
Max calculated SPL	127 dB
Crossover frequency	adjustable using <i>Rotary Editor</i> between 800 Hz and 1,2 KHz
Subsonic filter	Yes
Protection	Compressor, short circuit, thermal
Editor Control (*)	Yes
Connections	3 pins IEC 250 VAC, 2 unbalanced input jacks, jack foot-switch pedal, USB B Type, MIDI IN, UNDECAL 11 pin connector
Controls	11 pin input sensitivity selector, Pedal input gain, Volume, Equalizer (Bass - Mid Gain - Mid Frequency - Treble), rotative presets selector, Rotary speed Led, Factory Reset
Speakers	2x10" woofer, 1x driver PA with rotating horn
Cabinet	Plywood
Protections	Metal grids
Dimensions (W x H x D)	cm 59 x 76 x 50 – 23,2" x 30" x 19,7"
Weight	42,5 Kg (19,5 Kg module Upper + 23 Kg module Lower) 94 Lbs (43 Lbs module Upper + 51 Lbs module Lower)
Colors	Black, Red Walnut

SPIN-TONE 400

Type	3 amplified channels (2 woofers and 2 tweeters with or without rotary effect + driver with rotating horn)
Power	Woofers/tweeter 150W + 150W - driver 150W
Max calculated SPL	114 dB
Crossover frequency	adjustable using <i>Rotary Editor</i> between 800 Hz and 1,2 KHz
Subsonic filter	Yes
Protection	Compressor, short circuit, thermal
Editor Control (*)	Yes
Connections	3 pin IEC 250 VAC, 3 unbalanced input jacks, 2 unbalanced output jacks jack foot-switch pedal, USB B Type, MIDI IN, UNDECAL 11 pin connector
Controls	11 pin input sensitivity selector, Stationary inputs volume, Volume, Equalizer (Bass - Mid Gain - Mid Frequency - Treble), rotative presets selector, Rotary speed Led, Factory Reset
Speakers	2x5" woofer, 2x1" tweeter, 1x driver PA with rotating horn
Cabinet	Plywood
Protections	Metal grids
Dimensions (W x H x D)	cm 59 x 37 x 50 – 23,2" x 14,5" x 19,7"
Weight	23,5 Kg – 55 Lbs
Colors	Black

(*) *The Editor, available for different platforms, allows the adjustment and storage in real time of the operating and shooting parameters for each of the available Presets. Rotation speeds, transition times, relative levels and much more can be modified by the users to suit their needs.*

Disposal of old Electrical & Electronic Equipment (Applicable throughout the European Union and other European countries with separate collection programs)



Dir. 2002/95/CE, 2002/96/CE e 2003/108/CE

This symbol, found on your product or on its packaging, indicates that this product should not be treated as household waste when you wish to dispose of it. Instead, it should be handed over to an applicable collection point for the recycling of electrical and electronic equipment. By ensuring this product is disposed of correctly, you will help prevent potential negative consequences to the environment

and human health, which could otherwise be caused by inappropriate disposal of this product. The recycling of materials will help to conserve natural resources. For more detailed information about the recycling of this product, please contact your local city office, waste disposal service or the retail store where you purchased this product.



This product complies with the requirements of EMCD 2004/108/EC and LVD 2006/95/EC.

FCC RULES

NOTE: This equipment has been tested and found to comply with the limits for a **Class B** digital Device, pursuant to Part 15 of the FCC Rules. These limits are designed to provide reasonable protection against harmful interference in a residential installation. This equipment generates, uses and can radiate radio frequency energy and, if not installed and used in accordance with the instruction, may cause harmful interference to radio communications. However, there is no guarantee that the interference will not occur in a particular installation. If this equipment does cause harmful interference to radio or television reception, which can be determined by turning the equipment off and on, the user is encouraged to try to correct the interference by one or more of the following measures:

- Reorient or relocate the receiving antenna.
- Increase the separation between the equipment and receiver.
- Connect the equipment into an outlet on a circuit different from that to which the receiver is connected.
- Consult the dealer or an experienced Radio/TV technician for help.

The user is cautioned that any changes or modification not expressly approved by the party responsible for compliance could void the user's authority to operate the equipment.

INFORMATIONS FCC

NOTE : Cet instrument a été contrôlé et il est garanti pour être en conformité avec les spécifications techniques établies pour les dispositifs numériques de la « **Classe B** » selon les normes de protection contre les interférences avec d'autres dispositifs électroniques environnants. Cet appareil produit et utilise des fréquences radio. S'il n'est pas installé et utilisé selon les instructions contenues dans le mode d'emploi, il peut générer des interférences. L'observation des normes FCC ne garantit pas qu'il y aura aucune interférence. Si cet appareil est la cause d'interférences avec une réception Radio ou TV, il est possible de le vérifier en éteignant puis en allumant l'instrument : Vous pouvez alors résoudre le problème en suivant les procédures suivantes :

- déplacer ou orienter l'antenne de l'appareil avec lequel se manifeste l'interférence.
- déplacer cet instrument ou l'appareil avec lequel se produit l'interférence
- connecter cet instrument à une prise de courant différente afin de mettre les deux appareils sur deux circuits différents.
- consulter le revendeur ou un technicien radio/tv pour d'autres renseignements.

D'éventuelles modifications non approuvées par le constructeur peuvent annuler votre garantie de l'appareil.

ATTENZIONE: LEGGERE ATTENTAMENTE!



Questo simbolo indica che all'interno dell'apparecchio è presente un'alta tensione non isolata, sufficientemente alta da causare il rischio di shock elettrico alle persone



Questo simbolo indica che la documentazione acclusa all'apparecchio contiene importanti istruzioni per l'uso e la manutenzione.

ATTENZIONE
PER RIDURRE IL RISCHIO DI SHOCK ELETTRICO O FUOCO:
NON ESPORRE QUESTO APPARATO ALLA PIOGGIA O UMIDITÀ
NON RIMUOVERE IL COPERCHIO (O IL PANNELLO POSTERIORE)
ALL'INTERNO NON SI TROVANO PARTI DI SERVIZIO A CURA
DELL'UTENTE. RIVOLGERSI A PERSONALE SPECIALIZZATO

“ISTRUZIONI RELATIVE AL RISCHIO DI FUOCO, SHOCK ELETTRICO O DANNI ALLE PERSONE”

IMPORTANTI ISTRUZIONI DI SICUREZZA

ATTENZIONE:

- 1) Leggete queste istruzioni.
- 2) Conservate queste istruzioni.
- 3) Osservate tutte le avvertenze.
- 4) Seguite tutte le istruzioni.
- 5) Non usate questo apparecchio vicino all'acqua. Non esponetelo a sgocciolamenti o spruzzi. Non collocate su di esso oggetti pieni di liquidi, come ad esempio vasi da fiori.
- 6) Pulite l'apparecchio solo con un panno asciutto.
- 7) Non ostruite nessuna apertura per l'aria di raffreddamento. Installate l'apparecchio seguendo le istruzioni del produttore.
- 8) Non installate l'apparecchio accanto a fonti di calore, come radiatori, aperture per l'efflusso di aria calda, forni o altri apparecchi (compresi amplificatori) che generano calore.
- 9) Non modificate la spina con spinotto di protezione in modo da non dover usare quest'ultimo; esso ha lo scopo di tutelare la vostra incolumità. Se la spina in dotazione non è adatta alla presa di corrente, rivolgetevi a un elettricista per fare eseguire le modifiche necessarie.
- 10) La presa di corrente deve essere installata vicino all'apparecchio e deve essere facilmente accessibile.
- 11) Evitate che si cammini sul cavo di alimentazione o che esso sia compresso, specialmente in corrispondenza della spina, della presa di corrente e del punto di uscita dall'apparecchio.
- 12) Usate solo i dispositivi di collegamento e gli accessori specificati dal produttore
- 13) Usate l'apparecchio con carrelli, sostegni, treppiedi, staffe o tavoli specificati dal produttore o venduti insieme all'apparecchio stesso.
Se usate un carrello, fate attenzione durante gli spostamenti per prevenire che si ribalti.
- 14) Durante i temporali o se non userete l'apparecchio per un lungo periodo, scollegatelo dalla presa di corrente.
- 15) Per qualsiasi intervento, rivolgetevi a personale di assistenza qualificato. E' necessario intervenire sull'apparecchio ogniqualvolta venga danneggiato, in qualsiasi modo; per esempio se la spina o il cavo di alimentazione sono danneggiati, si è versato liquido sull'apparecchio o sono caduti oggetti su di esso, l'apparecchio è stato esposto alla pioggia o all'umidità, non funziona normalmente o è caduto.



CONSERVARE QUESTE ISTRUZIONI

INDICE

Note importanti	1
Cura del prodotto	1
Collegamenti	1
Note riguardanti questo manuale	1
Caratteristiche generali di Spin-Tone	2
Pannello di collegamento e controllo	2
Installazione di Spin-Tone 700	5
Specifiche tecniche	6

NOTE IMPORTANTI

CURA DEL PRODOTTO

- Non applicate eccessiva forza alle strutture ed ai comandi del prodotto (pulsanti, interruttori, ecc...).
- Non collocate, quando possibile, il prodotto in prossimità di unità che producano forti interferenze come apparecchi radio – TV, monitor, ecc...
- Evitate di posizionare il prodotto in prossimità di fonti di calore, in luoghi umidi o polverosi o nelle vicinanze di forti campi magnetici.
- Evitate di esporre il prodotto all'irradiazione solare diretta.
- Non introdurre per nessuna ragione oggetti estranei o liquidi di qualsiasi genere all'interno del prodotto.
- Per la pulizia usate solo un pennello morbido od aria compressa, non usate mai detersivi, solventi od alcool.

COLLEGAMENTI

- Prima di effettuare i collegamenti accertatevi che tutte le casse che state utilizzando siano spente. Eviterete rumorosi se non pericolosi picchi di segnale. Utilizzate sempre cavi schermati di buona qualità. Quando scollegate i cavi dalle prese abbiate cura di afferrarli per il connettore e non per il cavo stesso; avvolgendoli, inoltre, evitate nodi e torsioni.
- In caso di lunghi periodi di inutilizzo del prodotto scollegate la spina della presa di corrente.
- Collegare il cavo di alimentazione ad una presa di corrente provvista di contatto di terra.
- Accertatevi che la tensione di rete corrisponda a quella indicata sulla targhetta matricola dell'apparato.
- Controllate periodicamente la pulizia della spina elettrica.
- Utilizzate solo il cavo di alimentazione fornito in dotazione.
- Non posizionare il cavo di alimentazione in prossimità di fonti di calore. Non piegarlo eccessivamente, né danneggiarlo.
- Non posizionare oggetti pesanti sul cavo, né collocarlo in luoghi dove potrebbe essere calpestato.

NOTE RIGUARDANTI QUESTO MANUALE

- Conservate con cura questo manuale.
- Il presente manuale costituisce parte integrante del prodotto. Le descrizioni e le illustrazioni contenute nella presente pubblicazione si intendono non impegnative.
- Ferme restando le caratteristiche essenziali del prodotto, il costruttore si riserva il diritto di apportare eventuali modifiche di parti, dettagli ed accessori che riterrà opportune per il miglioramento del prodotto o per esigenze di carattere costruttivo o commerciale, in qualunque momento e senza impegnarsi ad aggiornare tempestivamente questa pubblicazione.
- Tutti i diritti sono riservati, è vietata la riproduzione di qualsiasi parte di questo manuale, in qualsiasi forma, senza l'esplicito permesso scritto del costruttore.
- Tutti i marchi citati all'interno del manuale sono di proprietà delle rispettive case produttrici.
- Leggete attentamente tutte le informazioni descritte. Eviterete inutili perdite di tempo ed otterrete le migliori prestazioni dal prodotto.
- Le sigle od i numeri riportati tra parentesi quadre [] stanno ad indicare i nomi dei comandi e connettori dello strumento. Per esempio la scritta [VOLUME] indica il potenziometro VOLUME.

CARATTERISTICHE GENERALI DI SPIN-TONE

Gli amplificatori della serie *Spin-Tone* incorporano un sistema ibrido con una tromba rotante nella parte superiore e potenti woofer nella parte inferiore appositamente progettati per ricreare gli altoparlanti rotanti originali.

Spin-Tone 700 (750W) rappresenta il modello più potente della linea, è dotato di 3 canali amplificati per un driver con tromba e 2 woofer che garantiscono l'effetto rotante.

Spin-Tone 400 (400W) è anch'esso dotato di 3 canali amplificati con un driver con tromba e 2 woofer accoppiati però a 2 tweeter, in quanto è possibile utilizzare il dispositivo anche come un normale amplificatore statico da collegare a qualsiasi tipo di strumento.

Entrambi i modelli dispongono di un pannello posteriore che raccoglie i principali controlli per una veloce configurazione del diffusore, come la regolazione dell'equalizzatore, dei volumi, la selezione di uno dei 6 preset di funzionamento e risposta timbrica, ed i connettori di collegamento.

Le velocità di rotazione Slow / Fast o l'arresto sono selezionabili tramite il controllo a leva del vostro *Legend* o *Legend Soul* collegato al connettore a 11-pin, oppure tramite un pedale foot-switch o via MIDI.

E' inoltre disponibile nel sito www.viscountinstruments.com l'applicazione *Rotary Editor*, compatibile con Windows, MacOS, iOS, che permette la regolazione fine dei più importanti parametri di configurazione e l'aggiornamento software di *Spin-Tone*.

PANNELLO DI COLLEGAMENTO E CONTROLLO

Spin-Tone 700

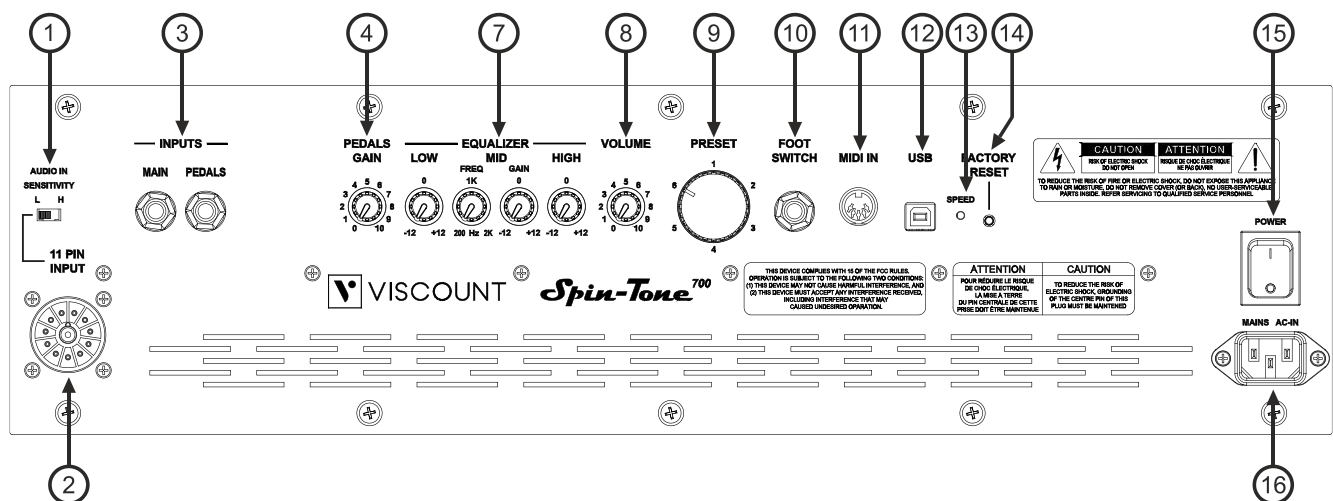

Spin-Tone 400

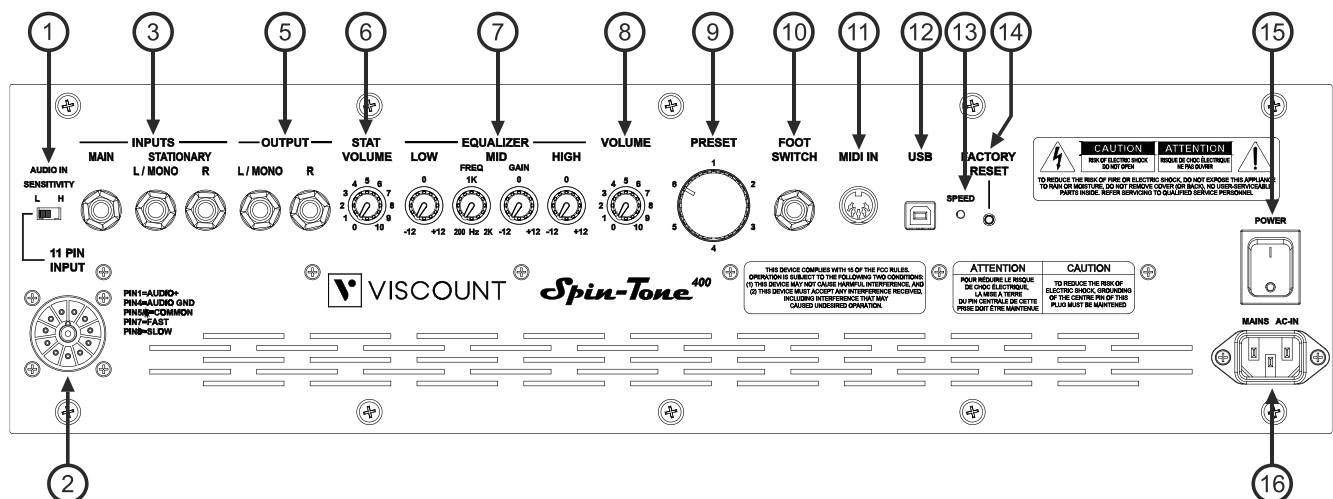

1. **Selettore [SENSITIVITY]:** selettore della sensibilità di ingresso dell'amplificatore al connettore [11 PIN INPUT]. La posizione **L**, sensibilità bassa, è consigliata per gli organi della serie *Legend Soul*; la posizione **H**, sensibilità alta, è consigliata per gli organi della serie *Legend*.
2. **Connettore [11 PIN INPUT]:** connettore a 11 pin per il collegamento dello strumento che si desidera amplificare. Tramite questo connettore inoltre, utilizzando il comando per la gestione del diffusore rotante presente sullo strumento collegato, è possibile selezionare le velocità alta (Fast) o bassa (Slow) di rotazione degli altoparlanti o di fermare il motore (Brake).

N.B.

E' possibile collegare uno strumento al connettore [11 PIN INPUT] utilizzando esclusivamente un cavo con connettore ad 11 pin (non fornito con l'amplificatore). Il connettore [11 PIN INPUT] ha la seguente pinout:

- 1: Audio +
- 4: Audio GND
- 5 - 6: comune della commutazione di velocità
- 7: Fast
- 8: Slow
- 2 - 3 - 9 - 10 - 11: N.C.

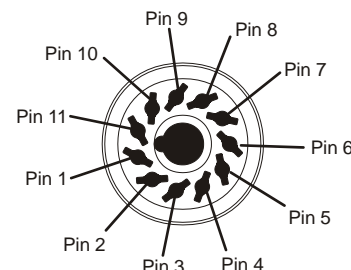

In caso di connettore di collegamento differente è comunque possibile utilizzare appositi adattatori.

3. Connettori [INPUTS]:

- **[MAIN]:** connettore jack sbilanciato per il collegamento del solo segnale audio dello strumento che si desidera amplificare con effetto rotante. Con l'applicazione *Rotary Editor* è inoltre possibile scegliere se avere o meno l'effetto rotante nei woofer. Con gli organi della serie *Legend Soul* e *Legend* l'utilizzo di questo connettore è consigliato per amplificare le sezioni Upper e Lower, collegando l'uscita [MAIN L/MONO] del *Legend Soul* o [MAIN LEFT] o [MAIN RIGHT] del *Legend*.
- **[PEDALS]** (presente solo su *Spin-Tone 700*): connettore jack sbilanciato per il collegamento del segnale audio dello strumento che si desidera amplificare senza effetto rotante e diffondere con i soli woofer. Con gli organi della serie *Legend Soul* e *Legend* l'utilizzo di questo connettore è consigliato per amplificare la sezione Pedals, collegando l'uscita [PEDALS] dell'organo.
- **[STATIONARY]** (presente solo su *Spin-Tone 400*): connettori jack sbilanciati per il collegamento del segnale audio dello strumento che si desidera amplificare senza effetto rotante. In caso di sorgente monofonica utilizzare il solo connettore [L/MONO]. Con gli organi della serie *Legend Soul* e *Legend* l'utilizzo di questo connettore è consigliato per amplificare la sezione Pedals, collegando l'uscita [PEDALS] dell'organo.

4. **Potenzimetro [PEDALS GAIN]** (presente solo su *Spin-Tone 700*): potenziometro di regolazione del guadagno del segnale in ingresso al connettore [PEDALS]. Posizionando la manopola su "0" il segnale risulta completamente chiuso.

5. **Connettori [OUTPUT]** (presenti solo su *Spin-Tone 400*): da questi connettori è possibile prelevare il segnale in ingresso ai connettori [MAIN] (con o senza effetto rotante) e/o [STATIONARY], in base alla selezione effettuata nell'applicazione *Rotary Editor*.

6. **Potenzimetro [STAT VOLUME]** (presente solo su *Spin-Tone 400*): potenziometro di regolazione del volume del segnale in ingresso ai connettori [STATIONARY]. Posizionando la manopola su "0" il segnale risulta completamente chiuso.

7. Sezione EQUALIZER:

Questa sezione comprende i controlli dell'equalizzatore interno semi-parametrico per il segnale in ingresso ai connettori [MAIN] e [PEDALS]:

- **Potenzimetro [LOW]:** permette di regolare l'attenuazione (da 0 a -12 dB) o l'esaltazione (da 0 a +12 dB) delle basse frequenze (inferiori ai 200 Hz).
- **Potenzimetro [MID FREQ]:** permette di selezionare la frequenza che viene poi attenuata o esaltata dal potenziometro [MID GAIN]. Il range di frequenze selezionabili è di 200 Hz – 2 KHz.
- **Potenzimetro [MID GAIN]:** permette di regolare l'attenuazione (da 0 a -12 dB) o l'esaltazione (da 0 a +12 dB) dei segnali attorno alla frequenza regolata con il potenziometro [MID FREQ].
- **Potenzimetro [HIGH]:** permette di regolare l'attenuazione (da 0 a -12) o l'esaltazione (da 0 a +12) delle alte frequenze (superiori ai 2 KHz).

8. **Potenzimetro [VOLUME]:** potenziometro di regolazione del volume di uscita all'amplificatore. Posizionando la manopola su "0" il segnale risulta completamente chiuso.
9. **Selettore [PRESET]:** manopola di selezione di uno dei 6 Preset. L'applicazione *Rotary Editor* permette la regolazione e la memorizzazione in tempo reale dei parametri operativi dei Preset. Velocità di rotazione, tempi di transizione, livelli relativi e molto altro possono essere modificati dall'utente in base alle proprie esigenze e gusti e memorizzati nei Preset del *Spin-Tone 700* e *Spin-Tone 400*.
10. **Connettore [FOOT SWITCH]:** connettore jack per collegare un foot switch con cui si desidera selezionare le velocità di rotazione dei diffusori. E' possibile utilizzare pedali:
- a singolo switch: le velocità Slow / Fast vengono selezionate con la pressione corta del pedale, mentre tenendolo premuto per alcuni istanti viene fermata la rotazione (Brake).
 - a doppio switch: uno switch assume la funzione Brake / Go, l'altro la selezione delle velocità Slow / Fast.

N.B.

E' necessario selezionare il tipo di pedale utilizzato nell'applicazione Rotary Editor. In condizioni di default viene assunto l'utilizzo di un pedale a singolo switch.

11. **Connettore [MIDI IN]:** connettore MIDI a cui collegare lo strumento per la selezione delle velocità ed arresto tramite messaggi MIDI. In condizioni di default vengono ricevuti i seguenti Control Change (su qualsiasi canale):
- CC66=0: velocità Slow
 - CC66=127: velocità Fast
 - CC67=0: Brake off
 - CC67=127: Brake on
 - CC68=0: Brake on
 - CC68=64: velocità Slow
 - CC68=127: velocità Fast

N.B.

- Tramite l'applicazione *Rotary Editor* è possibile scegliere quali Control Change utilizzare per la gestione delle velocità e arresto.
- E' altresì possibile utilizzare il seguente codice di Sistema Esclusivo per la selezione delle velocità:
F0 41 10 00 08 12 02 00 10 3D 0x 00 F7, dove
X=0: velocità Slow
X=1: velocità Fast

12. **Connettore [USB]:** connettore USB a cui collegare il computer o tablet con cui utilizzare l'applicazione *Rotary Editor*.
13. **Led [SPEED]:** Led che visualizza la velocità attualmente selezionata, secondo la regola:
- verde: Brake
 - rosso: Fast
 - arancio: Slow
14. **Pulsante [FACTORY RESET]:** pulsante per il ripristino delle impostazioni di fabbrica. Per effettuare un Factory Reset tenere premuto, utilizzando un utensile appuntito come una penna o un piccolo cacciavite, il pulsante all'accensione di *Spin-Tone 700* e *Spin-Tone 400*. Al termine della procedura il Led [SPEED] lampeggerà tre volte.

N.B.

Una volta effettuato il Factory Reset tutte le modifiche ai parametri e impostazioni apportate e memorizzate in precedenza verranno irrimediabilmente perse.

15. **Interruttore [POWER]:** interruttore di accensione e spegnimento di *Spin-Tone 700* e *Spin-Tone 400*.
16. **Presa [MAINS AC-IN]:** presa di alimentazione alla corrente di rete.

INSTALLAZIONE DI SPIN-TONE 700

Spin-Tone 700 è composto di due moduli, uno (Upper) comprendente il pannello di controllo e la tromba rotante, l'altro (Lower) contenente i woofer. Per procedere con il montaggio del sistema, seguire le istruzioni di seguito riportate.

1. Posizionare il modulo Upper **1** sopra al modulo Lower **2**, avendo cura di orientare i moduli in modo che i connettori **1A** e **2A** siano sullo stesso lato e di alloggiare i piedi **1B** del modulo Upper **1** negli alloggiamenti **2B** presenti sul lato superiore del modulo Lower **2**.

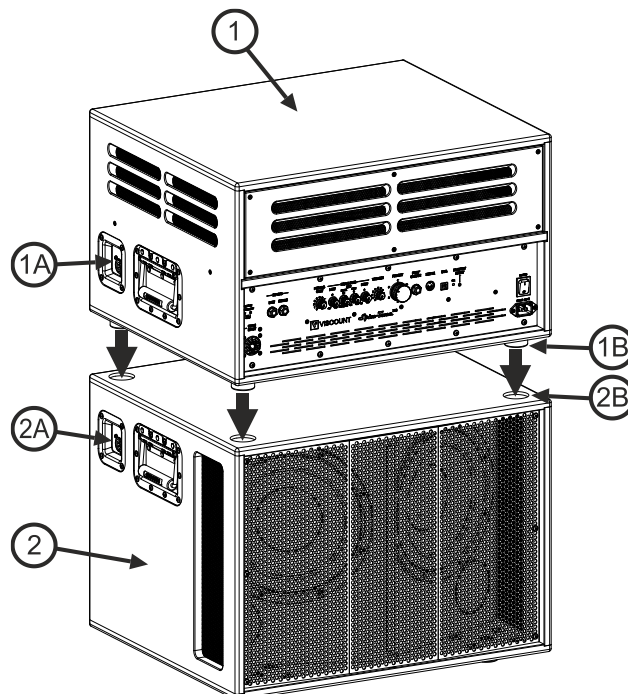

2. Collegare il cavo **3** fornito in dotazione con l'amplificatore nei connettori **1A** e **2A**.

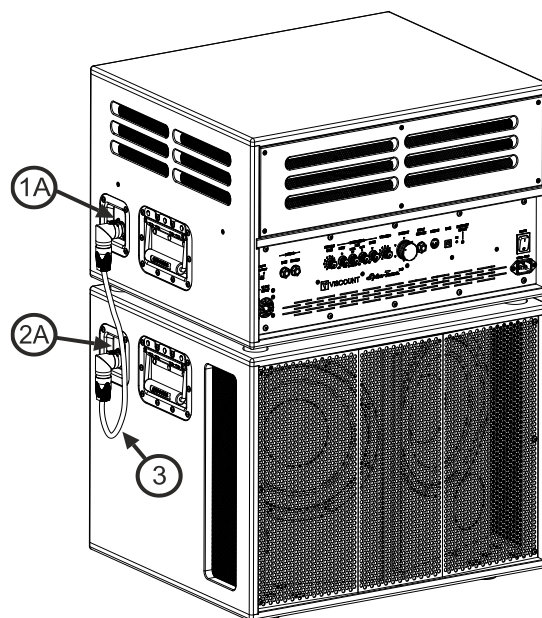

SPECIFICHE TECNICHE

SPIN-TONE 700

Caratteristiche	3 vie amplificato (2 woofer con o senza effetto rotante + driver con tromba rotante)
Potenza	Woofer 300W + 300W - driver 150W
SPL massimo calcolato	127 dB
Frequenza del filtro di crossover	regolabile con <i>Rotary Editor</i> da 800 Hz a 1,2 KHz
Filtro subsonico	Si
Protezione	Compressione, corto circuito, termico
Controllo con editor (*)	Si
Conessioni	3 pin IEC 250 VAC, 2 jack sbilanciati del segnale di ingresso, jack per collegamento pedale switch, USB B Type, MIDI IN, connettore UNDECAL 11 pin
Controlli	Selettore sensibilità di ingresso connettore 11 pin, guadagno ingresso Pedal, Volume, Equalizer (Bass - Mid Gain - Mid Frequency - Treble), selettore Preset, Led velocità di rotazione, Factory Reset
Altoparlanti	2x10" woofer, 1x driver PA con tromba rotante
Cabinet	Pioppo
Protezione	Griglie in metallo
Dimensioni (L x A x P)	cm 59 x 76 x 50 – 23,2" x 30" x 19,7"
Peso	42,5 Kg (19,5 Kg modulo Upper + 23 Kg modulo Lower) 94 Lbs (43 Lbs modulo Upper + 51 Lbs modulo Lower)
Colori	Nero, Noce Rosso

SPIN-TONE 400

Caratteristiche	3 vie amplificato (2 woofer e 2 tweeter con o senza effetto rotante + driver con tromba rotante)
Potenza	Woofer/tweeter 150W + 150W - driver 150W
SPL massimo calcolato	114 dB
Frequenza del filtro di crossover	regolabile con <i>Rotary Editor</i> da 800 Hz a 1,2 KHz
Filtro subsonico	Si
Protezione	Compressione, corto circuito, termico
Controllo con editor (*)	Si
Conessioni	3 pin IEC 250 VAC, 3 jack sbilanciati del segnale di ingresso, 2 jack sbilanciati del segnale di uscita, jack per collegamento pedale switch, USB B Type, MIDI IN, connettore UNDECAL 11 pin
Controlli	Selettore sensibilità di ingresso connettore 11 pin, volume ingressi Stationary, Volume, Equalizer (Bass - Mid Gain - Mid Frequency - Treble), selettore Preset, Led velocità di rotazione, Factory Reset
Altoparlanti	2x5" woofer, 2x1" tweeter, 1x driver PA con tromba rotante
Cabinet	Pioppo
Protezione	Griglie in metallo
Dimensioni (L x A x P)	cm 59 x 37 x 50 – 23,2" x 14,5" x 19,7"
Peso	23,5 Kg – 55 Lbs
Colori	Nero

(*) *L'Editor, disponibile per diverse piattaforme, permette la regolazione e la memorizzazione in tempo reale dei parametri di funzionamento e di ripresa per ciascuno dei Preset disponibili. Velocità di rotazione, tempi di transizione, livelli e molto altro possono essere modificati dall'utente in base alle proprie esigenze.*

Smaltimento dei rifiuti elettrici ed elettronici (applicabile nell'Unione Europea e negli altri paesi europei con servizio di raccolta differenziata)

Ai sensi dell'art. 13 del Decreto legislativo 25 luglio 2005, n. 151 "Attuazione delle Direttive 2002/95/CE, 2002/96/CE e 2003/108/CE"



Il simbolo presente sul prodotto o sulla sua confezione indica che il prodotto non verrà trattato come rifiuto domestico. Sarà invece consegnato al centro di raccolta autorizzato per il riciclo dei rifiuti elettrici ed elettronici. Assicurandovi che il prodotto venga smaltito in modo adeguato, eviterete un potenziale impatto negativo sull'ambiente e la salute umana, che potrebbe essere causato da una gestione non conforme dello smaltimento del prodotto. Il riciclaggio dei materiali contribuirà alla conservazione delle risorse naturali. Per ricevere ulteriori informazioni più dettagliate Vi invitiamo a contattare l'ufficio preposto nella Vostra città, il servizio per lo smaltimento dei rifiuti o il negozio in cui avete acquistato il prodotto.

Lo smaltimento del prodotto da parte dell'utente comporta l'applicazione delle sanzioni amministrative previste dalla normativa di legge.



Questo prodotto è conforme ai requisiti delle direttive EMCD 2004/108/EC e LVD 2006/95/EC.

BLOCK DIAGRAM – SCHEMA A BLOCCHI

Spin-Tone 400

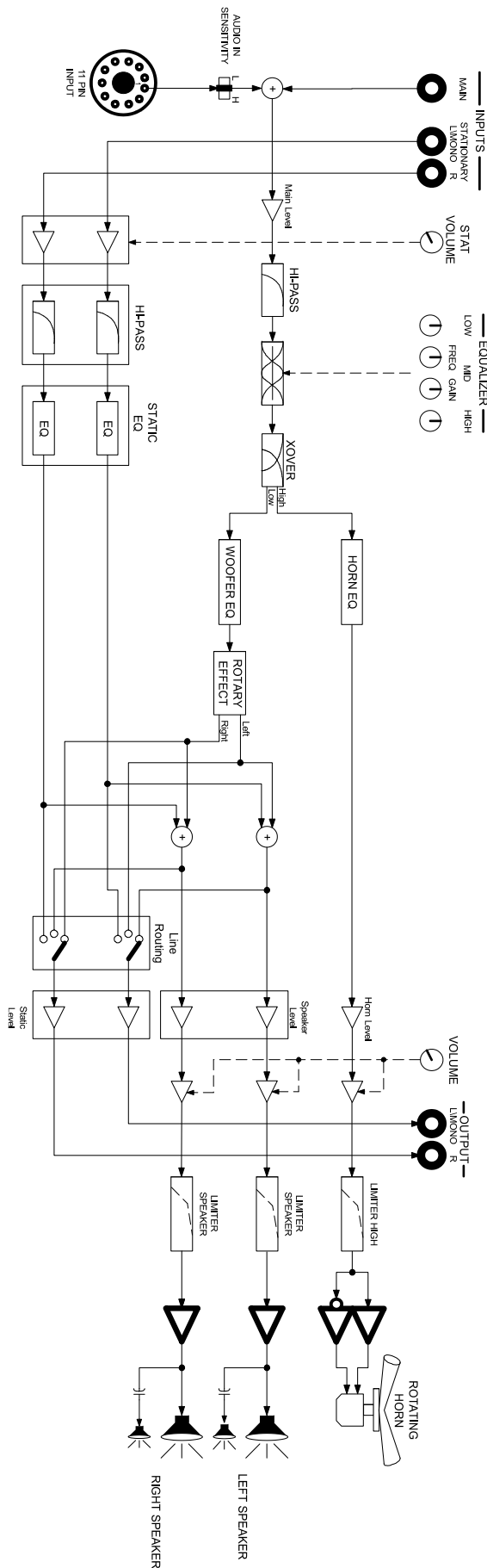

Spin-Tone 700

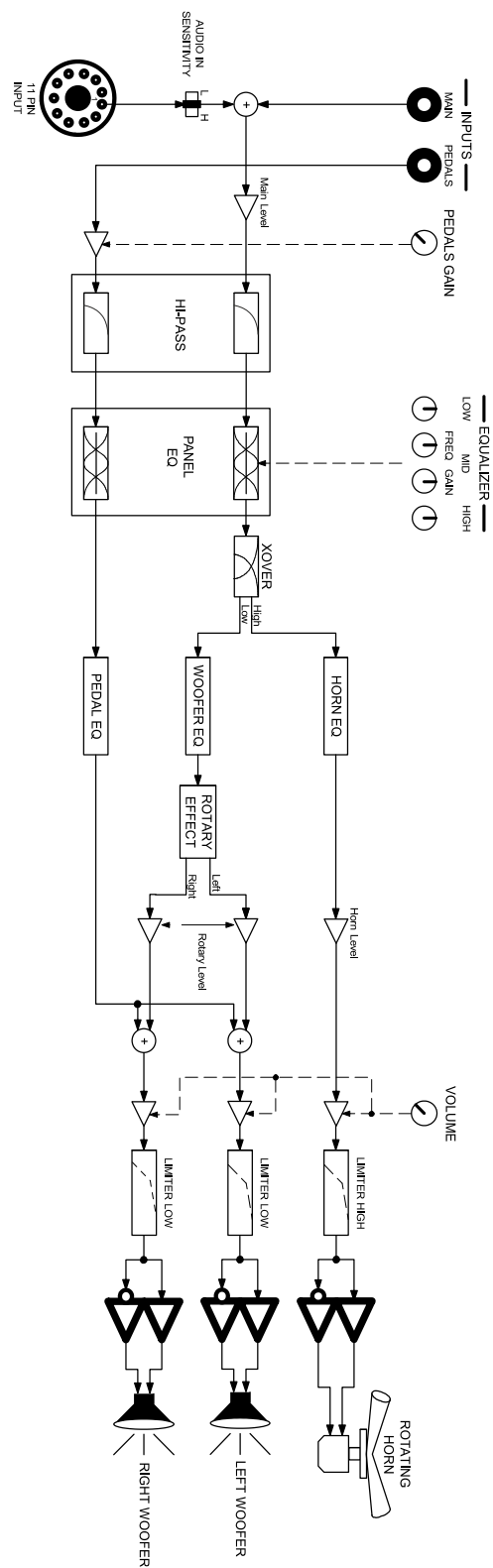



Viscount International S.p.A.
Via Borgo, 68 / 70 – 47836 Mondaino (RN), ITALY
Tel: +39-0541-981700 **Fax:** +39-0541-981052
Website: www.viscountinstruments.com